

承認願

型式	L1	L2	質量
JT344P	420	320	2.1kg
JT346P	620	520	2.5kg

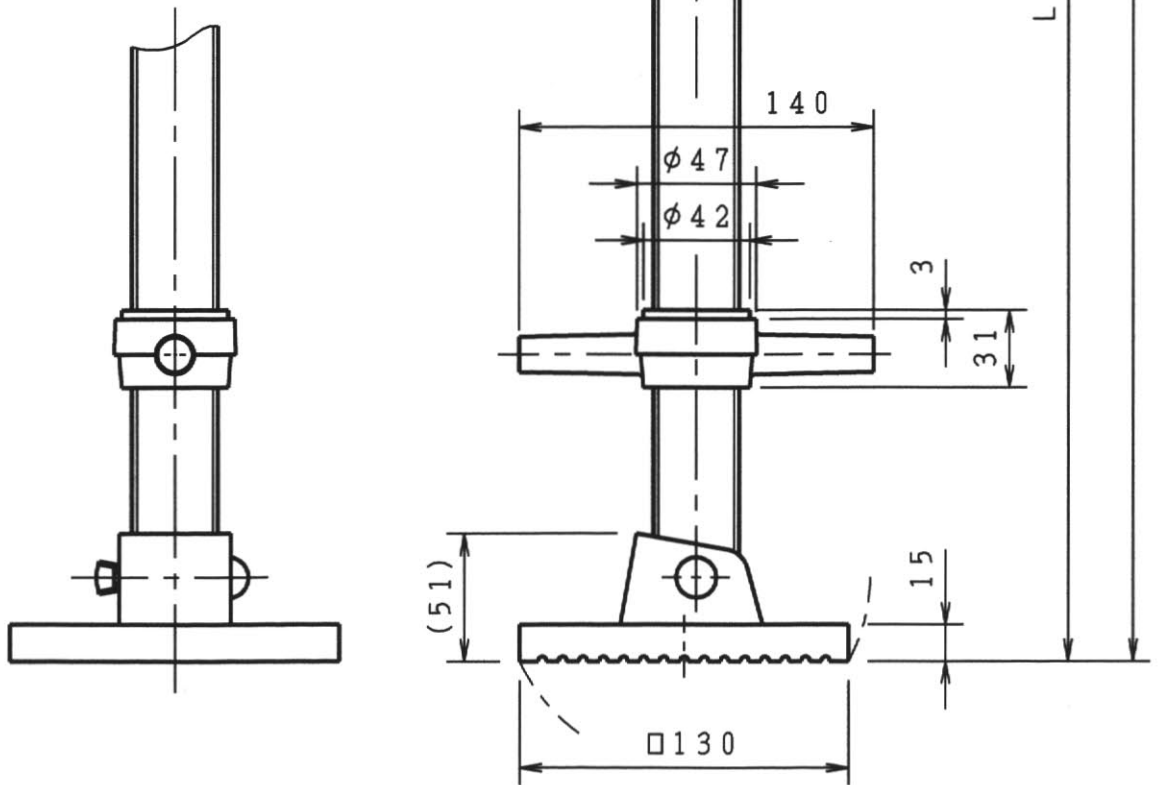

個数	株式会社 伊藤製作所		名称	中空チルトジャッキ
質量	図中	設計	日付	12. 7.17
材料	製図	サトウ	尺度	1:3
処理	検図	第三角法	図番	—————
			型式	JT344P/346P